

# Progressive House

LVT

Uputstvo za ugradnju i održavanje



## OPŠTI ZAHTEVI

Kolekcija Progressive House je podna obloga sa T-lock sistemom za zaključavanje spojeva namenjena za upotrebu u unutrašnjem prostoru sa grejanjem i objektima tipa A, B, C, uključujući dečje i medicinske ustanove (osim puteva za evakuaciju).



spavaća soba



Kuhinja



dečja soba



dnevna soba



hodnik

## PRIPREMA PODNE OBLOGE

Podnu oblogu treba čuvati u originalnom pakovanju, u prostoru gde će biti ugrađena na temperaturi od najmanje 15°C tokom najmanje 24 sata. Držite pakovanje vodoravno, s dezenom okrenutim prema gore.

## TEMPERATURA ZA UGRADNJU

Optimalna sobna temperatura tokom ugradnje je 20°C. Sobna temperatura ne sme biti niža od 15°C ni viša od 28°C. Podna obloga Progressive House može da se ugradi na podloge sa podnim grejanjem, sistem cevi sa podnim grejanjem mora biti proveren 4 nedelje pre ugradnje.

Ugradnja nije dozvoljena:

- na podloge sa podnim grejanjem čiji se grejni element nalazi direktno na betonu ili na drugoj podlozi;
- na podloge sa podnim grejanjem čiji dizajn ne garantuje da se kondenzacija neće pojaviti na površini poda;
- na podloge sa podnim grejanjem čija temperatura prelazi 27°C.

**VAŽNO!** Nepoštovanje uslova aklimatizacije može dovesti do deformacije podne obloge.

## PRIPREMA ZA UGRADNJU

Sledeći alati će biti korisni:



traka za merenje



lenjir



nož



olovka



rukavice

Pre početka ugradnje:

- Vodite računa da podloga bude čista, čvrsta i suva.

## UGRADNJA NA NOVU ILI NIVELISANU PODLOGU

- Uklonite prašinu usisivačem.
- Obradite površinu ako je potrebno (brušenje, popravljanje pukotina itd.)
- Izračunajte i pripremite količinu materijala koja je potrebna za ugradnju
- Za istu prostoriju koristiti proizvode iz iste serije proizvodnje. Serijski broj je naveden na etiketi.

### **Progressive House se ugrađuje na podlogama, koje ispunjavaju sledeće zahteve:**

- Površina podloge treba da bude ravna.  
Neravnine između kontrolne letve čija je dužina 2 m i podloge ne smeju biti veći od 2 mm (SP 71.13330.2017, p.8.7).
- Podloga treba da bude ravna, bez pukotina, izbočina, bez deformacija i promene gabarita usle utija temperature i vlage.
- Podlog treba da bude čista (bez peska, građevinskih ostataka itd.).
- Pre ugradnje podne obloge, betonske podloge treba izravnati, izbočine na površini betona izbrusiti, a prašinu treba ukloniti.  
Grubosti, pukotine, rupe se izravnavaju upotrebom smese za izravnavanje u skladu sa uputstvima proizvođača smese za izravnavanje (Tehnički zahtevi i pravila „Podovi“, p.8.19.22).

Prihvatanje radova za izravnavajući sloj treba obaviti u skladu sa standardom zemlje u kojoj se izvode radovi.

Sadržaj vlage u estrihu mora biti u skladu sa standardom zemlje u kojoj se izvode radovi.

**PAŽNJA!** Vlažnost gipsanih estriha ne sme biti veća od 0,5%. Čvrstoća estriha na pritisak ne sme da bude manja od 15 MPa (SP 29.13330.2011 p.8).

### **Kako biste procenili kvalitet podloge prema parametrima vlažnosti, ravnine i čvrstoće, možete koristiti tradicionalne metode:**

#### ■ VLAŽNOST

Uvek pogledajte propise za svaku zemlju. U informativne svrhe, vreme sušenja betonskog poda je 2 nedelje po cm. Što se tiče ispitivanja, pogledajte propise koji važe u vašoj zemlji (ispitivanje relativne vlažnosti, kalcijum-karbidna metoda...).

Npr:-u Velikoj Britaniji relativna vlažnost betonske površine mora biti niža od 75%, i manja od 2% mereno CCM metodom.

-U Severnoj Americi, ASTM F-170 preporučuje da odnos vode i cementa bude od 0,40 prema 0,45.

-DIN 18560 :Cementna košuljica <2%;anhidrid <0,5%

#### ■ RAVNINA

Postavite na podlogu letvu dužine od najmanje 2 m. Ako je razmak između letve i podloge veći od +2 mm, podlogu treba izravnati.

## UGRADNJA NA POSTOJEĆE PODLOGE

### ■ ČVRSTOĆA

Oštrim predmetom ogrebite mrežu paralelnih linija. Ako se estrih troši na preseku linija, površinska čvrstoća nije dovoljna.

**PAŽNJA!** Kako bi sprečili pojavu oštećenja na podnoj oblozi, promenu boje i prljavih tragova, Progressive House ne sme da se ugradi:

- na podloge sa pukotinama, mehurovima i izbočinama;
- na PVC podne podloge sa penastim deformabilnom podlogom
- na podne obloge od PVC-a i laminata za domaćinstvo;
- na podloge obojene uljanom bojom;
- na drvene vlaknaste ploče (DVP) ili šperploče, koje mogu da su deformišu u slučaju promena temperature i vlažnosti.

Proizvod nije kompatibilan sa tepisima i drugim podnim oblogama na bazi tkanine. Takve podloge treba ukloniti pre ugradnje.

### Preporučujemo da pažljivo pratite ove preporuke!

Kako bi podne obloge izgledale najbolje, preporučujemo vam da uradite sledeće pre nego što ih ugradite:

- izmešajte ploče iz različitih pakovanja;
- rasporedite ih pažljivo ali nemojte da ih fiksirate T-lock mehanizmom;
- uverite se da vam se kombinacija sviđa;
- obratite pažnju da se smer dezena na različitim pločama podudara;
- krenite sa ugradnjom.

### Saveti:

- Ugradite daske red po red.
- Pomerajte se uvek sleva nadesno.

Ako je moguće, ugradite podne obloge u pravcu dolazećeg svetla.

## UGRADNJA

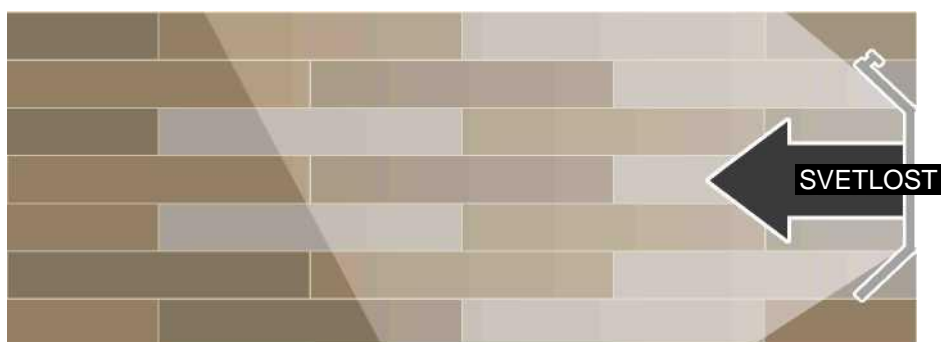

## REDOSLED IZVRŠAVANJA RADOVA

1. Ugradite ekspanzijske klinove debljine 5 mm između zida i prvog reda dasaka. Postavite prvu dasku na levi ugao. Proverite da li su žlebovi vidljivi.

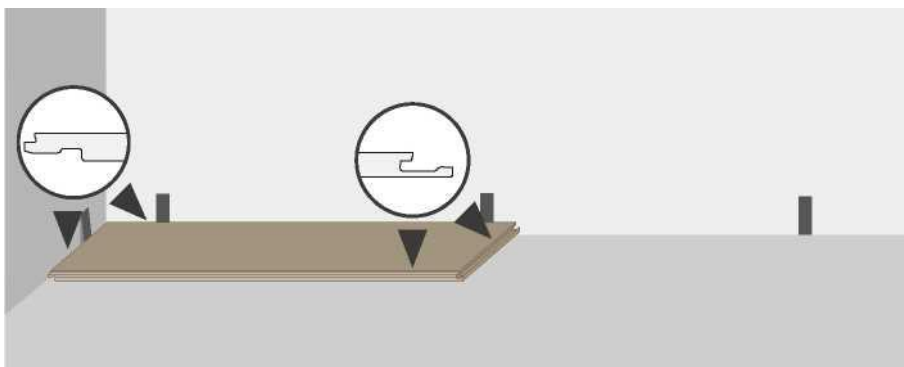

2. Postavite drugu dasku tako što ćete je umetnuti u žleb prve daske. Pazite da ne oštetite uglove dasaka.

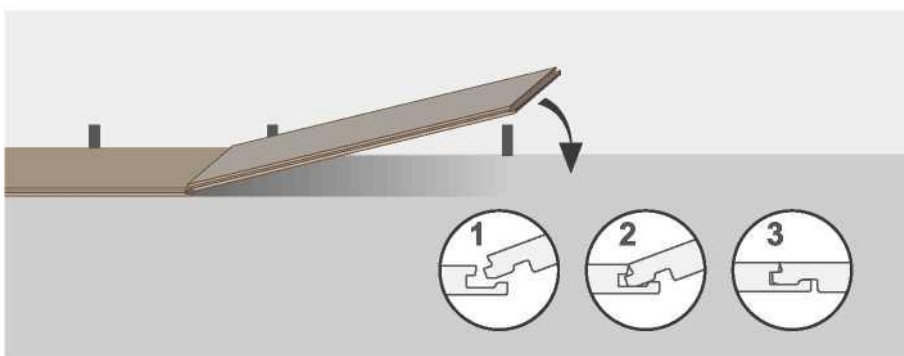

3. Nastavite polaganje na isti način dok ne budete stigli do suprotnog zida. Ako je poslednja ploča preduga, isecite i ugradite je da biste završili red, imajući u vidu zazor.

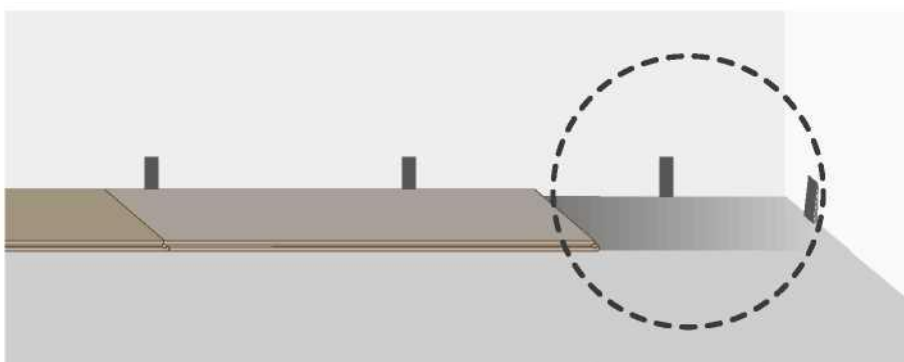

### Kako biste podesili dužinu dasaka:

- Postavite još jednu dasku preko poslednje ugrađene daske.



Postavite treću dasku na drugu, pazeći da dodirne zid. Ne zaboravite zazor.

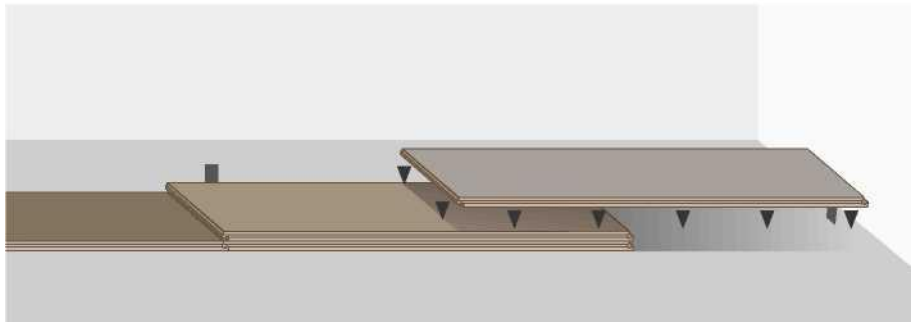

Nacrtajte liniju olovkom na drugoj ploči. Secite ploču duž poprečne linije i ugradite je da biste dovršili red.

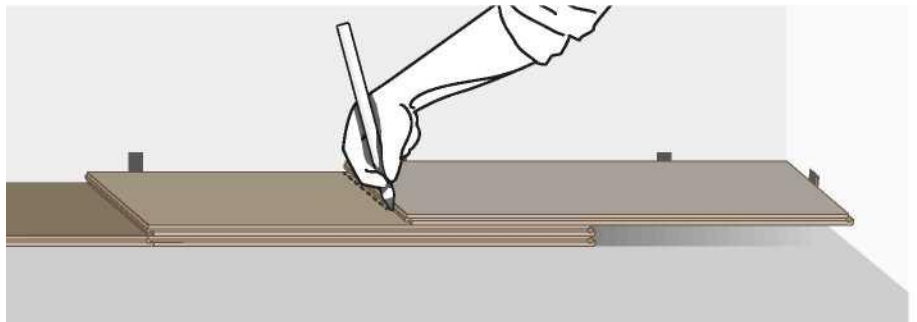

4. Prva daska drugog reda treba da bude najmanje 30 cm kraća od prve daske prvog reda. Koristite ostatak poslednje sečene daske. Važno je da udaljenost između dva kraja svake daske bude najmanje 30 cm (vidi sliku).

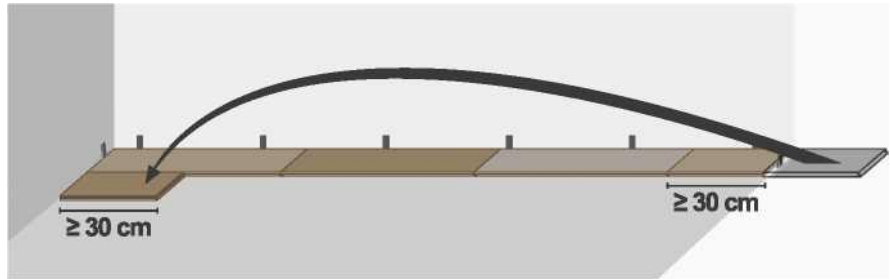

**PAŽNJA!** Nakon što ste ugradili prvu dasku drugog reda, postavite sledeće daske sa strane kratkog žleba. Pre nego što umetnete dasku u dugačku stranu žleba, malo podignite obe daske drugog reda, a zatim ih pritisnite na pod.

**Sledeće redove možete postaviti na dva načina.**

**METODA br. 1:**

- Ugradnja podne obloge Progressive House se vrši na dva načina.
- Nakon što ste ugradili prvu dasku drugog reda, ugradite sledeće daske sa strane poprečnog spoja T-lock. Umetnite drugu dasku u žleb prve daske sa kratke strane.

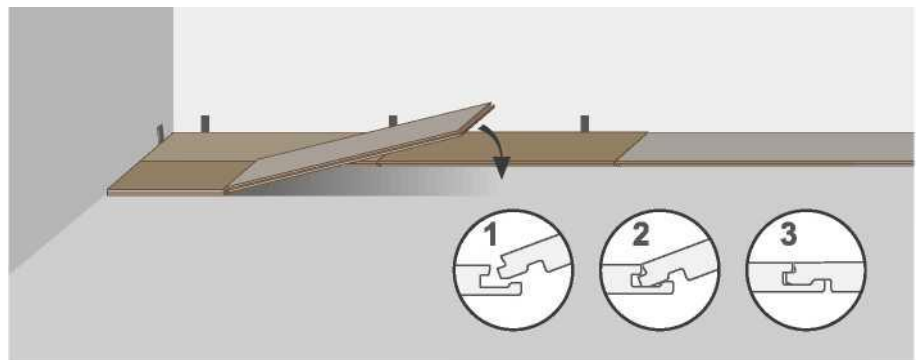

Pre nego što ugradite drugu dasku drugog reda sa poprečne strane, podignite malo prvu dasku drugog reda. Postavite drugu dasku i spojite njen poprečni spoj T-lock sa poprečnim spojem T-lock prve daske.

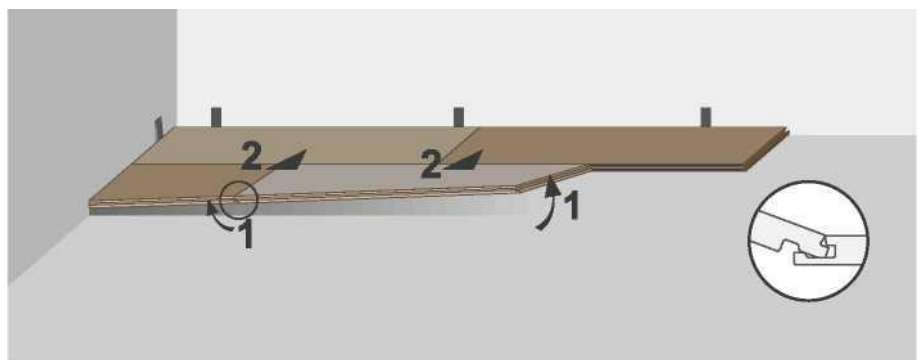

- Da biste dovršili ugradnju, pritisnite daske drugog reda nadole kako bi se spustile na podlogu.

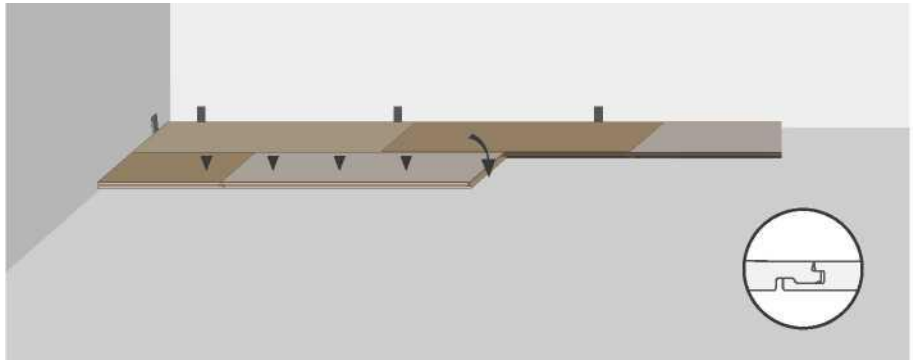

- Uradite isto sa svim ostalim daskama u redu.
- Ako je potrebno, nakon ugradnje svakog reda, udarajte lagano sve ploče kružnim pokretom.

#### **METODA br. 2:**

- Podne obloge Progressive House ne postavljaju se tako da se ugrađuje jedna po jedna ploča, već čitav redom odjednom. Ova metoda se preporučuje ako dužina reda nije veća od 6 m.
- Nakon sastavljanja drugog reda, spojite drugi red sa prvim pod uglom od 45 stepeni duž uzdužne strane spoja i pritisnite nadole da bi se ploče spustile na podlogu.

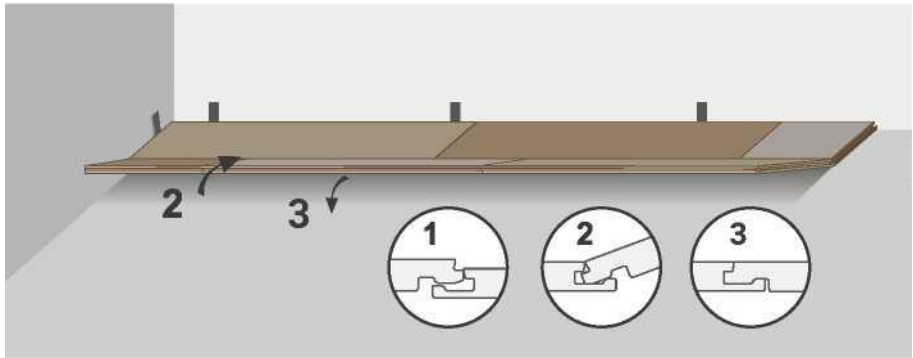

- Ako je potrebno, nakon ugradnje svakog reda, udarajte lagano sve ploče kružnim pokretom.
- Uradite isto sa svim sledećim redovima.
- Zavisno od dužine prostorije, ugradite sledeće redove prema metodi 1 ili prema metodi 2.  
Preporuka: ugradite sledeće redove tako da razmak između krajeva dasaka susednih redova bude najmanje 30 cm (vidi sliku)

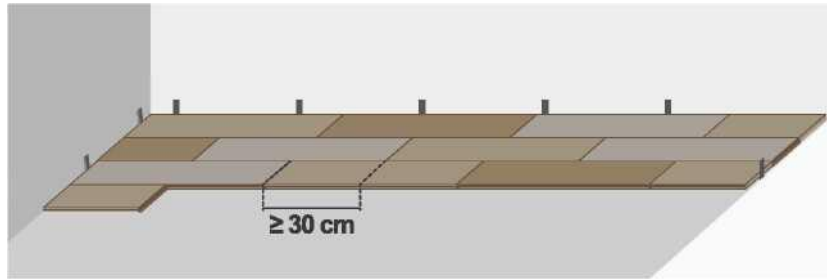

5. Nastavite polaganje na isti način dok ne budete stigli do suprotnog zida.
6. Ako daska zadnjeg reda ne odgovara po širini, isecite je, uzimajući u obzir ekspanzioni zazor.

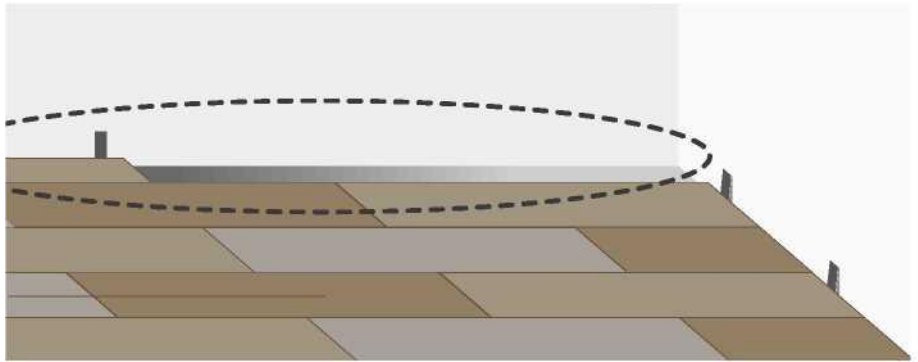

- Kako biste to učinili, postavite dasku poslednjeg reda tačno iznad daske prethodnog reda.

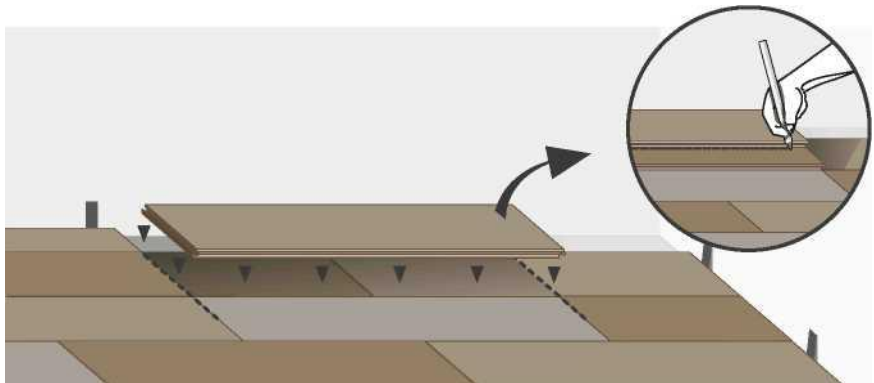

- Nacrtajte liniju na prethodnoj ploči: ovo je ploča koja će biti isečena i ugrađena da bi se završio red.
7. Da biste postavili ploču u poslednji ugao: isecite je po celoj dužini, a zatim na isti način po celoj širini i ugradite je.
  8. Kada je ugradnja podnih obloga završena, postavite zidnu lajsnu da biste zatvorili ekspanzione zazor i dali sobi dovršeni izgled. Preporučujemo upotrebu dodatka kompanije Tarkett.





## ODRŽAVANJE

### **Nedeljno održavanje:**

Da bi se održao dobar izgled i produžio radni vek podne obloge, Progressive House treba čistiti svakodnevno tokom celog životnog veka.

Svakodnevno čišćenje:

- Za hemijsko čišćenje koristite ravan mop od mikrovlakana ili usisivač;
- Za vlažno čišćenje koristite vlažnu krpu, ravan mop od mikrovlakana ili mašinu za čišćenje i deterdžent za svakodnevno čišćenje prema uputstvima proizvođača.

## POPRAVAK/ ZAMENA

### **Zaštita podne obloge Progressive House tokom korišćenja:**

- Da biste zaštitili podne obloge od oštećenja, nameštaj na tankim nogama treba staviti na podmetače od kartona i filca.
  - Pri premeštanju teških predmeta, koristite čvrst i mekan materijal za podlogu radi sprečavanja deformacije.
- Ako se na površinu prosu supstance koje se teške uklanjaju, očistite ih odmah izopropilnim alkoholom, mravljim alkoholom ili medicinskim alkoholom.
- Ne preporučuje se dugotrajni kontakt sa gumom, je ona ostavlja neizbrisive tamne mrlje na površini.